

EURO-STORES

SHUTTERS AND BLINDS

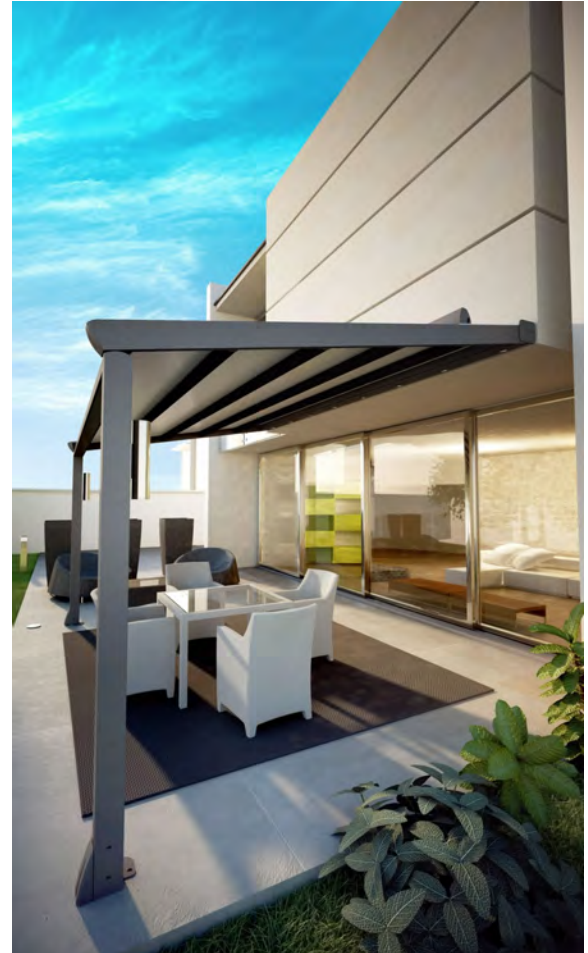

TERRASOVERKAPPINGEN
PERGOLAS

www.euro-stores.be

LAMELLENDAKEN - PERGOLAS BIOCLIMATIQUES

SB 400 & 500

*Basismodel in de lamellendaken
Modèle de base pour les pergolas bioclimatiques*

4

SEESKY BIO

*Lamellendak luxueuse uitvoering
Pergola bioclimatique haute finition*

5

PRESTIGE VENTUR

*De meest complete en luxueuse lamellen dak met geïntegreerde screens
La pergola bioclimatique la plus complète et luxueuse avec screens intégrés*

6

SHADE 2

*Lamellendak voor grote afmetingen tot en met 600cm x 1020cm
Pergola bioclimatique pour grandes dimensions jusqu'à 600cm x 1020cm*

7

SHADE BIG - SHADE 7 HEAVY

*Grote lamellen met thermische onderbreking - lamellen in glas - openschuifbare lamellen
Grandes lamelles avec pont thermique - Lamelles en verre - Lamelles pliable*

8

TERRASOVERKAPPINGEN MET DOEK PERGOLAS AVEC TOILES

SINTESI

*Windvast en waterdicht systeem met opvouwbaar PVC doek
Système anti-tempête et imperméable avec toile en PVC pliable*

10

SEESKY TAF

*Vrijstaande vaste pergola met isolatiepanelen
Pergola fixe avec panneaux d'isolations*

11

QBOX K

*Opvouwbaar systeem met pantograaf-sluiting
Toit rétractable avec fermeture à pantographe*

12

QBOX PERGOPLAN

*Dubbel doeksysteem opvouwbaar
Double systèmes à toile rétractable*

13

PERGOLA MATERA

*Overkapping met Zipsysteem
Couverture avec système ZIP*

14

VASTE TERRASOVERKAPPINGEN MET BAMBOU PERGOLAS FIXES AVEC BAMBOU

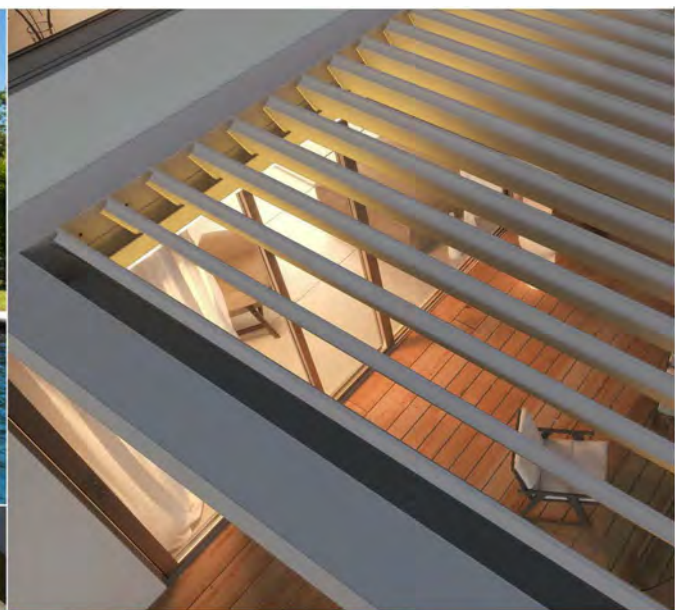

BUDGET SB400 - SB500

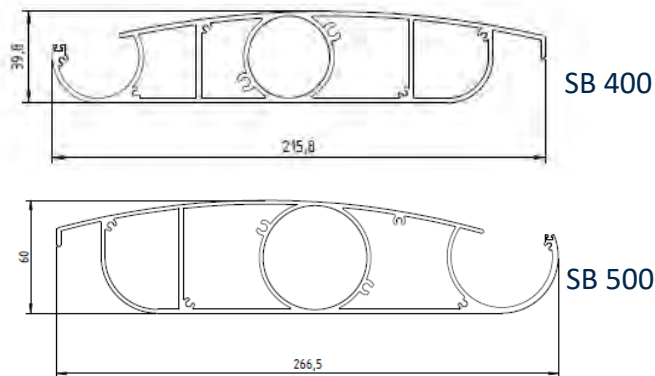

Het lamellendak type **SB400 of SB500** is een uiterst hoogstaande terrasoverkapping met een moderne stijl en strakke lijnen. Volledig op maat gemaakt in hoogwaardig aluminium en met een uitstekend design zorgt dit lamellendak in alle omstandigheden voor een optimaal comfort.

De kantelbare lamellen zijn roteerbaar tot **90°** en volledig gemotoriseerd voor uw gebruiksgemak. De geïntegreerde goot van het lamellendak is reeds voorzien.

Plaatsing vrijstaand of tegen muur. Kan gekoppeld worden.

Kleuren: Beschikbaar in 2 standaardkleuren: Wit mat RAL 9016 en Donker antraciet gestructureerd. Andere RAL kleuren mits meerprijs van 20%.

Maximum breedte = 400cm (SB400) - 500cm (SB500)
Maximum uitval = 700cm (met tussenpaal voor model SB400)

*La pergola bioclimatique type **SB400 ou SB500** est une couverture de terrasse de très haute qualité avec un style moderne et des lignes épurées. Entièrement sur mesure en aluminium de haute qualité et au design sophistiqué, cette pergola assure un confort optimal dans tous les conditions.*

*Les lamelles sont inclinable jusqu'à **90°** et entièrement motorisées pour vous faciliter l'utilisation. Il y a une gouttière intégré pour l'évacuation de l'eau.*

Installation autonome ou contre un mur. Peut être couplées.

Couleurs: Disponible en 2 couleurs: Blanc RAL 9016 mat et gris anthracite structuré foncé. Autre couleur RAL avec supplément de 20%.

Largeur maximum = 400cm (SB400) - 500cm (SB500)
Projection maximum = 700cm (avec poteaux intermédiaire pour le modèle SB400)

SEEKSY BIO

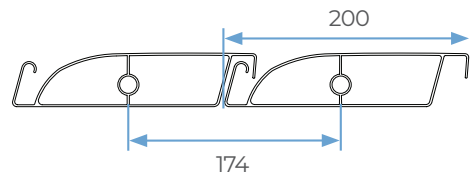
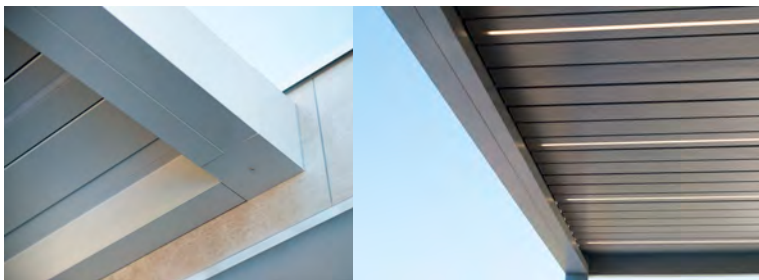
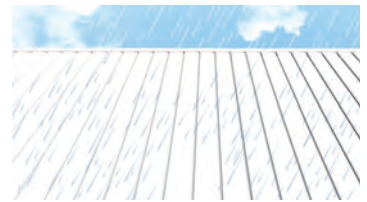

De Pergola **Seesky BIO** van Euro-Stores is een hoogstaande oplossing voor het bedekken van een terras en het creëren van een nieuwe buitenruimte. De pergola met multifunctionele kantelbare lamellen is een ideaal zonscherm dat extra bescherming biedt tegen regen en wind.

De kantelbare lamellen tot **135°** bediend met afstandsbediening zorgen voor een hoog visueel comfort en zorgen voor natuurlijke ventilatie.

In gesloten toestand kunt u met de waterdichte lamellen in combinatie met een waterafvoersysteem in alle weersomstandigheden genieten van uw tuin en uw terras.

Plaatsing vrijstaand of tegen een muur. Kan worden gekoppeld. Optie met **geïntegreerde LED-verlichting**.

Optioneel kunnen er **screens** en **glaswanden** geplaatst worden. Ook te bedienen via mobiel app.

Kleuren: **Alle RAL kleuren**.

Maximum breedte = 400cm
Maximum uitval = 700cm

*La Pergola **Seesky BIO** d'Euro-Stores est une solution de haute technologie pour recouvrir une terrasse et créer un nouvel espace extérieur. La pergola avec lamelles orientables multifonctionnel est un pare-soleil idéal qui offre une protection supplémentaire contre la pluie et le vent.*

*Les lamelles orientables jusqu'à **135°** actionnés par télécommande assurent un haut niveau de confort visuel et assurent une ventilation naturelle.*

Lorsqu'elles sont fermées, les lamelles étanches en combinaison avec un système de drainage de l'eau intégré à la construction permettent de profiter de votre jardin et de votre terrasse par tous les temps.

*Installation autonome ou contre un mur. Possibilité de couplées. En option avec **éclairage LED intégré**.*

*En option il est possible d'intégrer des **screens** et **parois vitrés**. A commander avec app. smartphone.*

*Couleurs: **Tous les couleur RAL**.*

Largeur maximum = 400cm
Projection maximum = 700cm

PRESTIGE VENTUR

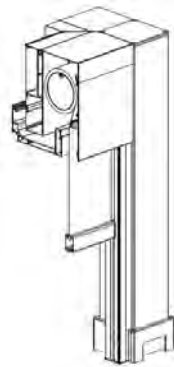
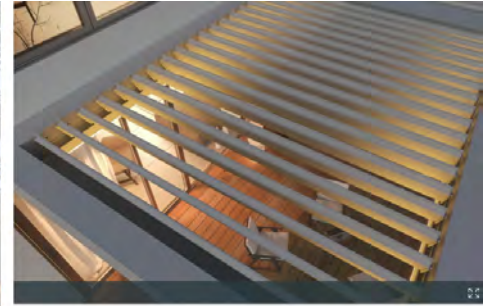

Geïntegreerde Zipscreen
Zipscreen intégré



De **Prestige Ventur** lamellendak is de **top** in de pergolastystemen. Zuivere esthetiek met zeer kleine afmetingen: het dak van de lamellen is zeer "plat" dankzij een **exclusief ontworpen systeem** zodat de beweging van de lamellen binnen de omtrek van het structuur blijft.

Maximale betrouwbaarheid: de solide structuur is volledig vervaardigd uit geëxtrudeerde aluminium profielen en alle componenten en bediening van het systeem zijn gemaakt van roestvrij staal.

Perfect comfort: aanpassing van de lichtintensiteit, efficiënte luchtuitwisseling van het onderliggende gebied dankzij de gemotoriseerde oriëntatie van de lamellen vanuit een horizontale positie tot **120°**.

Volledig waterdicht. Afvoer van water volledig geïntegreerd in het systeem.

Optioneel kan men kiezen voor **geïntegreerde screens** zodat deze onzichtbaar zijn. Het systeem bevindt zich volledig in de bovenste omtrek.

Kleuren: Disponible en 4 kleuren standard: Blanc RAL 9016mat, Gris RAL 9006mat, RAL 1013mat et Night Grey.

Maximum breedte = 450cm
Maximum uitval = 615cm

*Pergola Bioclimatique **Prestige** de haut niveau. Esthétique épuré avec des encombrements très faibles: la couverture est exclusivement "plane" grâce à un **système exclusif** pour que les lamelles ne dépassent pas leur périmètre de 270mm.*

***Fiabilité maximale:** la structure solide est entièrement constitué de profilés en aluminium extrudé et tous les composants et le fonctionnement du système sont en acier inoxydable.*

*Confort parfait: réglage de l'intensité lumineuse, échange d'air efficace de la zone sous-jacente en raison de l'orientation motorisée des lames à partir d'une position horizontale jusqu'à **120°**.*

Parfaite tenue à la pluie et vidange de l'eau incorporée dans la structure qui résulte ainsi invisible.

*Posibilité d'incorporer des **screens intégrés** (non visible). Le système se trouve dans le périmètre supérieur.*

***Couleurs:** Disponible en 4 couleurs standard: Blanc RAL 9016mat, Gris RAL 9006mat, RAL 1013mat et Night Grey*

***Largeur maximum = 450cm**
Projection maximum = 615cm*

SHADE 2

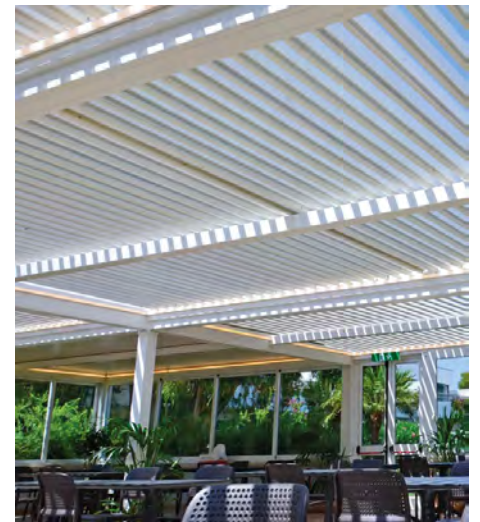
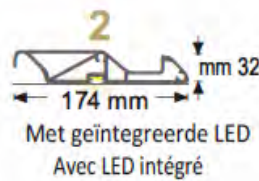
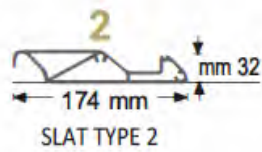
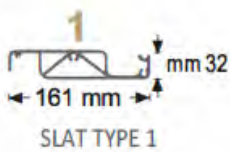

De lamellendaken met kantelbare lamellen type **Shade 2**-model kunnen aan alle vereisten voldoen in de context van stadsplanning of in privédoeleinden met een bijzonder verfijnd resultaat. Een zeer flexibel systeem.

De nieuwe **staal- en aluminiumconstructies, eenvoudig of modulair**, kunnen op maat worden gemaakt en **grote oppervlaktes** bedekken, zonder tussenliggende palen.

De lamellen die verstelbaar zijn tot **90°** worden aangedreven door 2 motoren.

Dankzij de stalen constructie kunnen we een oppervlakte bedekken van **600cm x 1020cm** zonder tussenliggende palen.

Optioneel kan er **LED verlichting** worden ingebouwd in het structuur of geïntegreerd in de lamellen.

Kleuren: Beschikbaar 40 standaardkleuren.

Maximum breedte = 600cm

Maximum uitval = 1020cm

*Les pergolas bioclimatiques avec toit orientable modèle **Shade 2** sont en mesure de répondre à toutes les exigences dans le cadre d'un aménagement urbain ou de contextes privés particulièrement raffinés. Fort **flexible** comme système.*

*Les nouvelles structures en **acier et aluminium, simples ou modulaires**, peuvent être réalisées sur mesure et couvrir des espaces de **grandes dimensions**, sans montants intermédiaires.*

Les lames orientables jusqu'à 90° sont actionnées par 2 moteurs.

*La structure porteuse en acier permet de couvrir une surface de **600cm x 1020cm** sans poteaux intermédiaire.*

*Possibilité d'incorporer de l'éclairage **LED** dans le périmètre ou intégré dans une lamelle.*

***Couleurs:** Disponible en 40 couleurs standards.*

Largeur maximum = 600cm

Projection maximum = 1020cm

SHADE BIG - SHADE 7 HEAVY



VOORDELEN VAN LAMELLEN MET THERMISCHE ONDERBREKING

de thermische onderbreking onderbreekt de warmteoverdracht tussen het bovenste en onderste gedeelte van de lamellen. Dankzij dit vermijdt men condensatie die gevormd wanneer het buiten koud is en aan de binnenkant warm. Optioneel kan er nog inwendig schuim worden aangebracht die de thermische inertie verhoogt en het geluid vermindert.

VOORDELEN VAN LAMELLEN MET THERMISCHE ONDERBREKING

de thermische onderbreking onderbreekt de warmteoverdracht tussen het bovenste en onderste gedeelte van de lamellen. Dankzij dit vermijdt men condensatie die gevormd wanneer het buiten koud is en aan de binnenkant warm. Optioneel kan er nog inwendig schuim worden aangebracht die de thermi

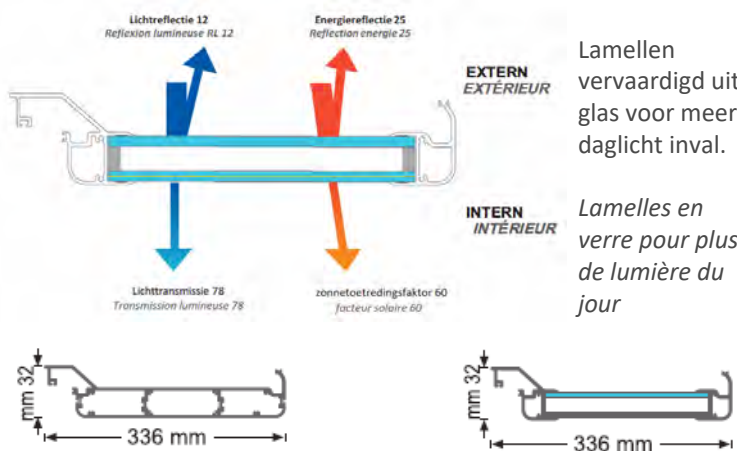
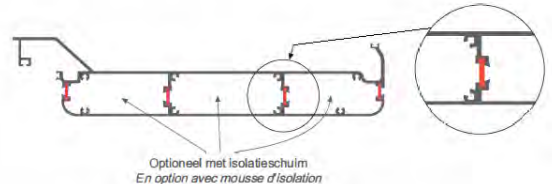

Het lamellendak type **Shade big** heeft een speciaal ontworpen lamel met **thermische onderbreking**. Dit lamel kan een overspanning overbruggen van **700cm**. Dankzij de thermische onderbreking kan er geen condensatie ontstaan op de lamellen en blijven de oppervlaktes onder het lamellendak gespaard van druppels of nattigheid wanneer er een groot verschil is tussen buitenlucht en binnentemperatuur.

De lamellen van de shade big kunnen ook vervaardigd worden **uit glas** (met thermische onderbreking). Door enkele lamellen in glas aan te brengen in het lamellendak behoudt men **meer daglicht** bij gesloten toestand van het lamellendak.

De kantelbare lamellen zijn roteerbaar tot **90°** en volledig gemotoriseerd door aandrijving van 2 motoren.

Bij het systeem **Shade 7 Heavy** kunnen de lamellen zelf **opgevouwen** worden. De opgevouwen lamellen nemen ongeveer 30% van de oppervlakte in beslag.

Door gebruik te maken van een stalen constructie kan dit systeem een volledige oppervlakte overbruggen van **700cm x 1020cm** en dit zonder tussenliggende palen.

Kleuren: Beschikbaar in 40 standaardkleuren.

Maximum breedte = 700cm
Maximum uitval = 1020cm

*Les lamelles de la pergola bioclimatique type **Shade big** ont été spécialement développées avec un pont thermique. Cette lamelle peut couvrir une portée de 700 cm. Grâce à la coupure thermique, aucune condensation ne peut se former sur les lamelles, la surface sous la pergola est épargnée de gouttes d'eau ou de l'humidité lorsqu'il y a une grande différence entre l'air extérieur et la température intérieure.*

Les lamelles peuvent également être réalisées en verre (avec pont thermique). En apportant quelques lamelles en verre dans la toiture de la pergola on ajoute de la lumière du jour quand la toiture est complètement fermée.

Les lattes inclinables sont rotatives jusqu'à 90° et entièrement motorisées par l'entraînement de 2 moteurs.

*Avec le système **Shade 7 Heavy**, les lamelles se rabattent en accordéon vers 1 côté. Les lamelles repliées occupent environ 30% de la surface.*

En utilisant une construction en acier, ce système peut combler une surface complète de 700 cm x 1020 cm et ceci sans poteaux intermédiaires.

Couleurs: Disponible en 40 couleurs standards.

Largeur maximum = 700cm
Projection maximum = 1020cm



SINTESI



Strakke design
Design épuré



Afoering van water
Drainage de l'eau de pluie



Vrijstaande installatie
Installation autoportante



Muurbevestiging - Installation murale

Plafondbevestiging - Pose plafond



Een compleet nieuw en innovatief product met een nauwkeurige en betrouwbare beweging van het doek. De pakkethoogte van het doek in opgeklapte toestand – zowel in breedte als in hoogte – is ten minste 20 % minder ten opzichte van de standaardnormen die bestaan op de markt. Pergola Sintesi combineert vormlichtheid met een hoge weerstand van het doek. Het bewegingsmechanisme van het doek ligt in de geleiders en is onzichtbaar wanneer het doek volledig opgespannen is. Zijn esthetiek en discretie passen perfect in elke omgeving, zowel modern als traditioneel, dankzij zijn minimale impact op architectuur en landschap.

Sintesi is de ideale oplossing voor zowel privé gebruik als voor commercieel gebruik. De Pergola Sintesi maakt het mogelijk om zijn interieur te vergroten door het door het creëren van een lineaire overgang naar een nieuwe leefruimte buiten.

Voor diegenen die zoeken naar een esthetische alsook praktische oplossing: onderhoud wordt geminimaliseerd dankzij de volledige bescherming van alle bewegingsmechanismen.

Kleuren: Beschikbaar in 20 standaardkleuren

Maximum breedte = 600cm - Kan gekoppeld worden
Maximum uitval = 700cm

Un produit totalement innovant avec un mouvement de toile précis et fiable. Des encombrements de toile qui en position repliée- en largeur et en hauteur – réduits d'au moins 20% par rapport aux standards qui existent sur le marché. La pergola Sintesi associe la légèreté des formes avec une résistance élevée de la toile. Le mécanisme pour le mouvement de la toile se trouve dans les coulisses et est complètement invisible quand la toile est tendu. L'esthétique et sa discrétion se mélange parfaitement dans n'importe quel cadre, qu'elle soit contemporaine ou traditionnelle, grâce à son impact minime sur les architectures et sur le paysage.

Sintesi est la solution idéale aussi bien pour un usage privé que pour un usage commercial et elle permet d'agrandir l'espace intérieur en créant un passage linéaire vers de nouveaux espaces à vivre à l'extérieur.

Pour ceux qui cherchent une solution esthétique mais en même temps pratique : l'entretien est réduit au minimum grâce à la protection de tous les mécanismes de fonctionnement.

Couleurs: Disponible en 20 couleurs standards.

Largeur maximum = 600cm - Possibilité de couplée
Projection maximum = 700cm

SEESKY TAF



De **Seesky TAF** vrijstaande vaste pergola is een pergola met een modern ontwerp dat perfect past in eender welke type context. Ideaal als overdekking voor in de tuin of een gemeenschappelijke ruimte buiten, in de context van stadsmeubilair, of als overdekking voor terrassen van bars en restaurants.

Kan ook gebruikt worden als moderne **carport** voor het beschermen van 1 of 2 voertuigen.

De **Seesky Taf** pergola wordt gekenmerkt door een vast gedeelte bovenaan met **Aluminium panelen gevuld met stevige kern van polystyreenschuim**. Deze werken isolerend en het bovenste structuur is volledig waterdicht. Kan optioneel met geïntegreerde LED-verlichting.

Plaatsing vrijstaand of tegen een muur. Kan worden gekoppeld.

Kleuren: Beschikbaar in alle RAL kleuren.

Maximum breedte = 700cm

Maximum uitval = 700cm

*La pergola autoportante **Seesky TAF** est une pergola au design contemporain qui s'intègre parfaitement dans tout type de contexte. Idéal comme couverture pour les espaces de jardin ou un espace commun à l'extérieur, dans un contexte de mobilier urbain, ou comme couverture pour des bars et restaurants.*

*La pergola peut aussi être utiliser comme **abris de voiture** pour 1 ou 2 véhicules.*

*La pergola **Seesky Taf** se caractérise par une couverture fixe avec **panneaux en aluminium avec un noyau en polystyrène rigide**. Les panneaux ont une utilisation isolante et la toiture fixe est étanche à la pluie. Possibilité d'intégrer un éclairage LED.*

Installation autonome ou contre un mur. Possibilité de couplées plusieurs systèmes.

Couleurs: Disponible en toutes les couleur RAL.

Largeur maximum = 700cm

Projection maximum = 700cm

QBOX K

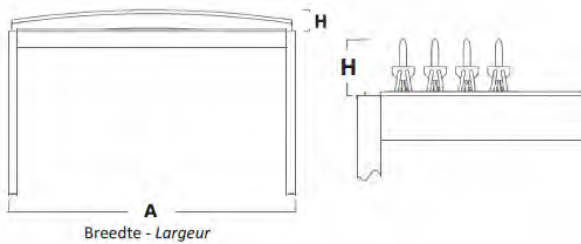

Hoogte (boven het systeem) van het opgetrokken systeem
Hauteur (au dessus du périmètre) du système replié

	BREEDTE - LARGEUR						
A	cm 300	cm 350	cm 400	cm 450	cm 500	cm 550	cm 600
H	cm 32	cm 35	cm 39	cm 43	cm 47	cm 53	cm 58

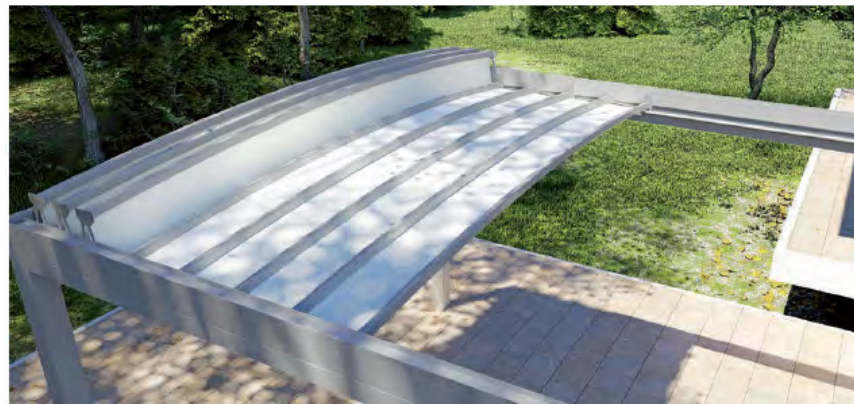

Het dak is uitgerust met een **pantograaf-sluitsysteem**, waardoor het dak volledig opvouwt met minimale visuele impact.

Het **uitschuifbare dak** is geautomatiseerd met een afstandsbediening, om in realtime te kunnen reageren op de behoeften van diegenen die de beste blootstelling aan de zon en het juiste comfortniveau zoeken.

Plaatsing vrijstaand of tegen een muur. Kan worden gekoppeld.

Door gebruik te maken van een **stalen constructie** kan dit systeem een volledige oppervlakte overbruggen van **600cm x 1049cm** en dit zonder tussenliggende palen.

Optioneel geïntegreerde **LED-verlichting** en de mogelijkheid om de pergola volledig af te sluiten met verschillende systemen.

Kleuren: Beschikbaar in 40 standaardkleuren.

Maximum breedte = 600cm

Maximum uitval = 1049cm

*Le toit est équipé d'un système de **fermeture à pantographe**, ce qui permet de replier le toit avec un impact visuel minimal.*

*Le **toit rétractable** est automatisé avec télécommande, pour répondre en temps réel aux besoins de ceux qui recherchent la meilleure exposition au soleil et le juste confort.*

Installation autonome ou contre un mur. Possibilité de couplées plusieurs systèmes.

*En utilisant une **construction en acier**, ce système peut couvrir une surface complète de **600 cm x 1049 cm** et ceci sans poteaux intermédiaires.*

*En option, un **éclairage LED intégré** et la possibilité de fermetures périmétriques, de différents types, pour faire de la pergola un jardin d'hiver parfait.*

Couleurs: Disponible en 40 couleurs standards

Largeur maximum = 600 cm

Projection maximum = 1049cm

QBOX PERGOPLAN

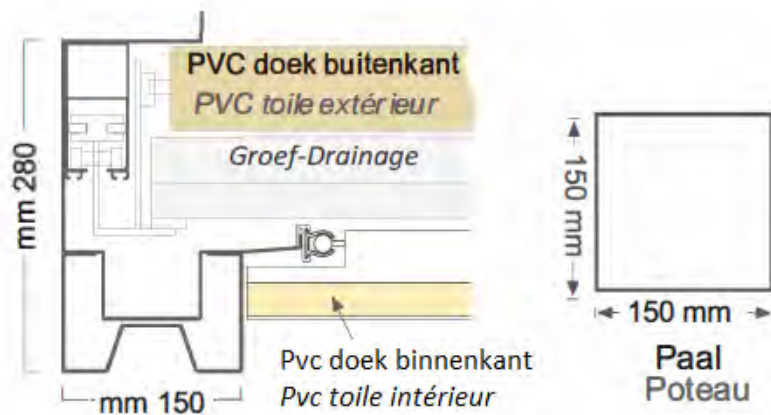

De **Pergoplan** is een moderne terrasoverkapping met een **gemotoriseerd schuifdak** met afstandsbediening. Een stalen rail laat het PVC-dak **volledig horizontaal** schuiven. Het systeem bevat een binnen- en buiten (dubbel) PVC-doek. Dankzij dit **dubbel systeem voorkomt men condensatie** op de onderste doek bij temperatuurverschillen tussen binnen en buiten.

Het sterke punt van deze vrijstaande / muurbevestigde terrasoverkapping is de uitstekende esthetische prestatie. Het systeem is ideaal voor het creëren van comfortabele buitenoppervlaktes en kan gebruikt worden onder alle weersomstandigheden en het hele jaar door.

Plaatsing vrijstaand of tegen een muur. Kan worden gekoppeld.

Door gebruik te maken van een **stalen constructie** kan dit systeem een volledige oppervlakte overbruggen van **500cm x 1000cm** en dit zonder tussenliggende palen.

Optioneel geïntegreerde **LED-verlichting** en de mogelijkheid om de pergola volledig af te sluiten met verschillende systemen.

Kleuren: Beschikbaar in 40 standaardkleuren.

Maximum breedte = 500cm

Maximum uitval = 1000cm

*Le modèle **Pergoplan** est un système moderne de couverture avec **toit coulissant** motorisé avec télécommande. Un rail en acier permet de faire coulisser le toit en PVC, **entièrement horizontal**. Le système contient une couverture en PVC intérieure et extérieure (double). Grâce à ce **double système on évite la formation de condensation** sur les la toile inférieure en cas de différences de températures entre l'intérieur et l'extérieur.*

Point fort de ce système de pergola autoportante / fixation mural, c'est l'excellent rendement esthétique. Le système est idéal pour aménager des surfaces extérieures confortables et permet l'utilisation par toutes conditions météorologiques et pendant toute l'année.

Installation autonome ou contre un mur. Possibilité de couplées plusieurs systèmes.

*En utilisant une construction en **acier**, ce système peut couvrir une surface complète de **500 cm x 1000 cm** et ceci sans poteaux intermédiaires.*

*En option, un **éclairage LED intégré** et la possibilité de fermetures périmétriques, de différents types, pour faire de la pergola un jardin d'hiver parfait.*

Couleurs: Disponible en 40 couleurs standards.

Largeur maximum = 500cm

Projection maximum = 1000cm

PERGOLA MATERA

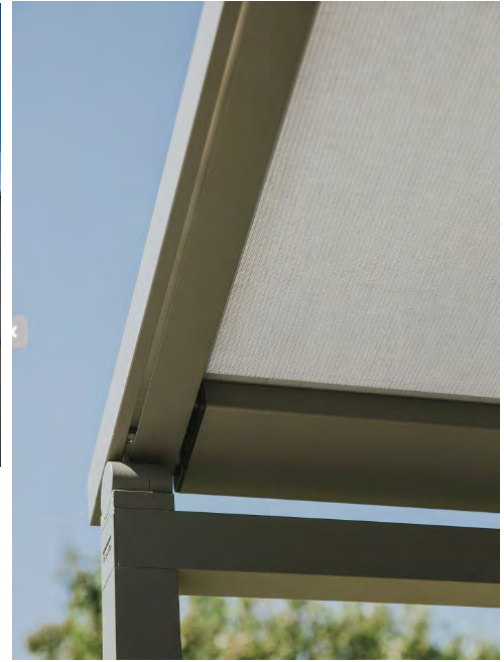

Pergola Matera: **verrassend slank!**

Deze instapklare buitenleven oplossing heeft een bekroond, 'hybrid' design dat prima geschikt is voor zowel klassieke als moderne woningen. Met zijn aanpasbare, superslanke voetpalen van slechts 6,5 cm past de pergola op elk terras.

Aantrekkelijke extra's

De pergola V kan uitgebreid worden met geïntegreerde ledverlichting voor nog meer luxe en comfort.

Strak gespannen doeken

Uiterst duurzaam zip-systeem met verborgen, roestvrij stalen veertje in de geleiders waardoor de doeken jarenlang strak gespannen blijven.

Jarenlang stralende doeken. Dankzij de volledig gesloten kast, zijn de doeken beschermt tegen weer en wind.

Kleuren: Beschikbaar in 3 standaardkleuren

Maximum breedte = 600cm
Maximum uitval = 500cm

*La Matera: **une finesse étonnante !***

Cette solution Vivre dehors prête à l'emploi affiche un design « hybride » primé parfaitement adapté aux maisons tant classiques que modernes. Avec ses supports ajustables ultra fins de seulement 6,5 cm, le la pergola convient à toutes les terrasses.

Options attrayantes

Pour plus de luxe et de confort, la pergola peut être doté d'un éclairage LED intégré.

Toiles bien tendues

Système de fermeture à glissière extrêmement robuste doté d'un ressort en acier inoxydable dissimulé dans les coulisses, pour des toiles qui restent tendues pendant de longues années.

*Des toiles magnifiques pendant de longues années. Le **caisson entièrement fermé** protège les toiles contre les intempéries et le vent.*

***Couleurs:** Disponible en 3 couleurs standards.*

Largeur maximum = 600cm
Projection maximum = 500cm

QBOX BAMBOU



Polycarbonaat / polycarbonat



Aluminium

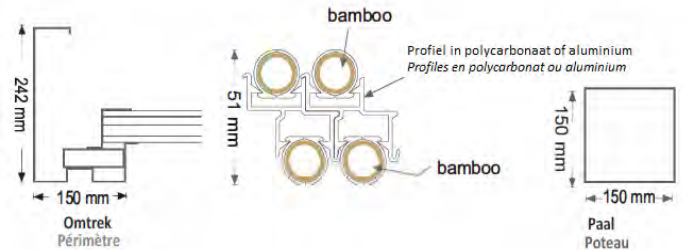

De **QBox Bambou** vrijstaande vaste pergola is een pergola met een klassiek ontwerp dat perfect past in eender welke type context. Ideaal als overdekking voor in de tuin of een gemeenschappelijke ruimte buiten, in de context van stadsmeubilair, of als overdekking voor terrassen van bars en restaurants.

De QBox Bambou pergola wordt gekenmerkt door een vast dakgedeelte in **bamboe** die geplaatst worden tussen profielen in aluminium of in polycarbonaat transparant.

Plaatsing vrijstaand of tegen een muur. Kan worden gekoppeld.

Door gebruik te maken van een stalen constructie kan dit systeem een volledige oppervlakte overbruggen van 600cm x 1100cm en dit zonder tussenliggende palen.

Kleuren: Beschikbaar in 40 standaardkleuren.

Maximum breedte = 500cm

Maximum uitval = 600cm

*La pergola autoportante **QBox Bamboe** est une pergola au design classique qui s'intègre parfaitement dans tout type de contexte. Idéal comme couverture pour les espaces de jardin ou un espace commun à l'extérieur, dans un contexte de mobilier urbain, ou comme couverture pour des bars et restaurants.*

*La pergola fixe QBox se caractérise par une couverture fixe avec du **bamboe** posés dans des profils en aluminium ou polycarbonate transparent.*

Installation autonome ou contre un mur. Possibilité de couplées plusieurs systèmes.

En utilisant une construction en acier, ce système peut couvrir une surface complète de 500 cm x 600 cm et ceci sans poteaux intermédiaires.

Couleurs: Disponible en 40 couleurs.

Largeur maximum = 500cm

Projection maximum = 600cm

EURO-STORES

SHUTTERS AND BLINDS

EURO-STORES

Brixtonlaan 2F
1930 Zaventem
Belgium

Tel +32 (0)2 720 83 31
Fax +32 (0)2 725 45 80

info@euro-stores.be

BTW/TVA : BE 0439.755.042



*Gratis bestek & plaatsing door vaklui.
Devis gratuit & placement par une équipe spécialisée.*



SHOWROOM

Dinsdag - Vrijdag: van 09.00u tot 12.00u
en van 13.00u tot 17.30u
Zaterdag: van 11.00u tot 17.00u

Gesloten op Maandag

Mardi - Vendredi : de 9h00 à 12h00
et de 13h00 à 17h30
Samedi : de 11h00 à 17h00

Fermé le lundi

www.euro-stores.be