

EURO-STORES

SHUTTERS & BLINDS

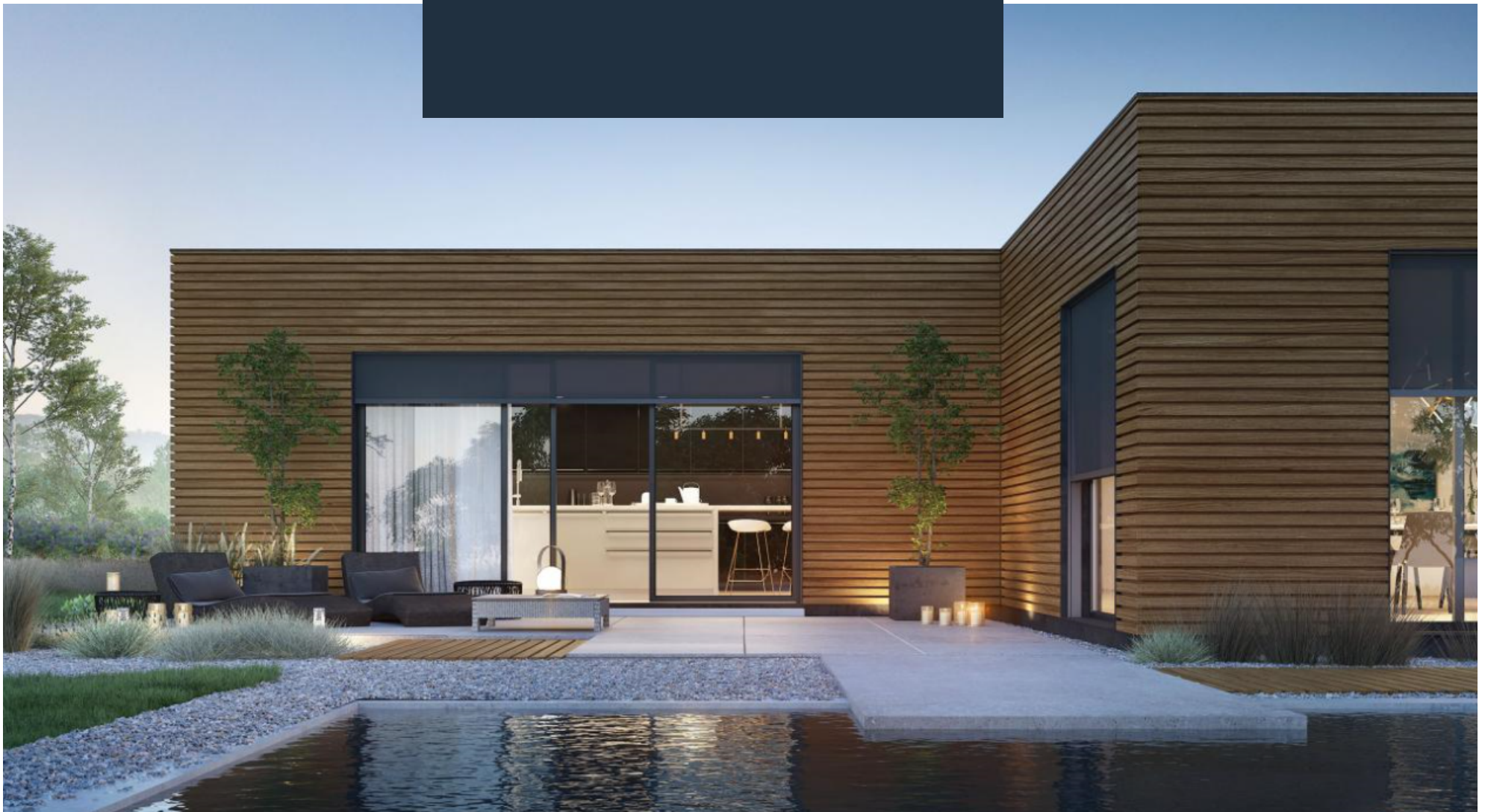

Zip Screen Pro & SOLAR



PRO

ZIP PRO SOLAR color

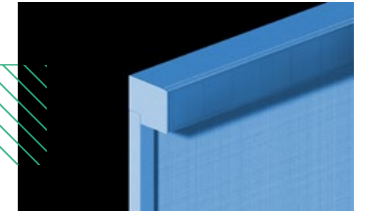
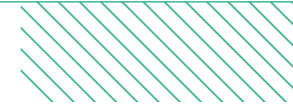

ZIP PRO SOLAR

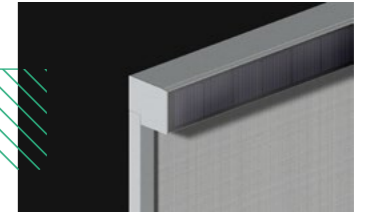

ZIP PRO ALU

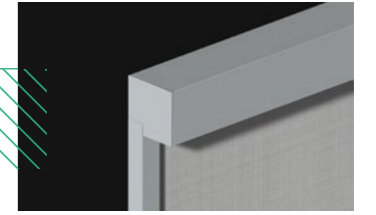

ZIP PRO IN

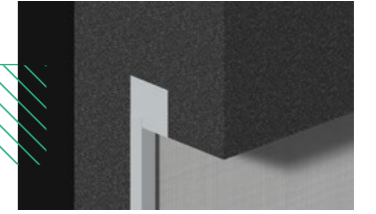

ZIP-screens
Zip-Screens

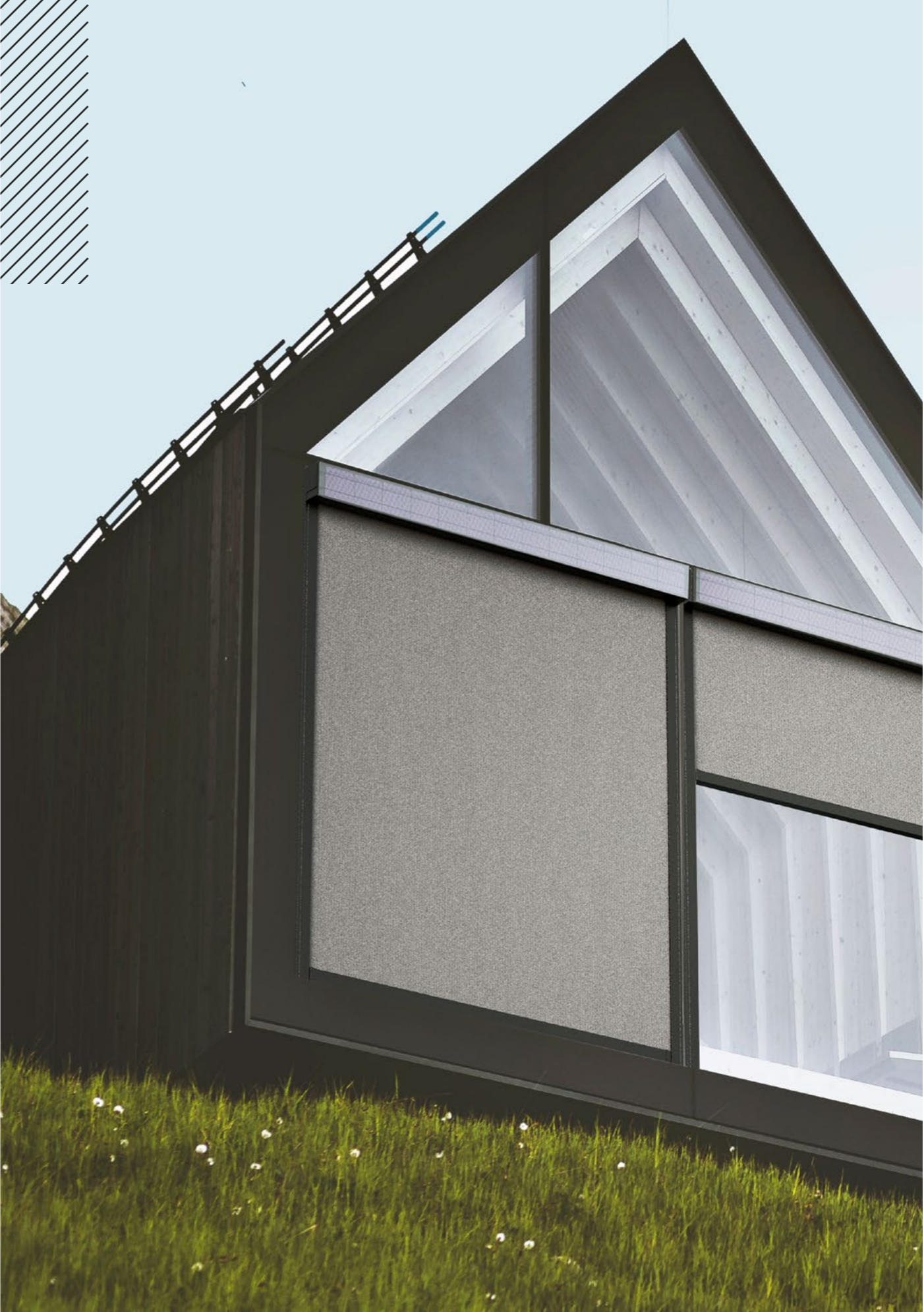

Geïntegreerde fotovoltaïsche zonne-energie

Panneaux Photovoltaïques intégrés



Geïntegreerde fotovoltaïsche zonne-energie in onze producten is een innovatieve oplossing die het mogelijk maakt om onafhankelijk van de stroombron te werken. Onze oplossingen zijn door de jaren heen verfijnd, waardoor ze bewezen, betrouwbaar zijn en een voorsprong hebben op de concurrentie. De geïntegreerde fotovoltaïsche zonne-energie zorgt voor een onderhoudsvrije werking en een snelle installatie. ZIP Pro Solar kan in slechts tien minuten worden geïnstalleerd zonder dat u gaten en groeven voor draden hoeft te boren.

L'intégration de l'énergie solaire photovoltaïque dans nos produits est une solution innovante qui permet un fonctionnement indépendant de la source d'énergie. Nos solutions ont été affinées au fil des ans, ce qui les rend éprouvées, fiables et en avance sur la concurrence. L'intégration de l'énergie solaire photovoltaïque garantit un fonctionnement sans entretien et une installation rapide. Le ZIP Pro Solar peut être installé en dix minutes seulement, sans qu'il soit nécessaire de percer des trous et des rainures pour les fils.

Efficiënt PV-paneel op de breedte gemonteerd PV efficace intégré sur toute la largeur

Uniek aan de ZIP Pro Solar is dat het zonnepaneel elke keer wordt aangepast aan de grootte van de cassette, ongeacht de grootte. Zo ziet de cassette er minimalistisch uit en is het vermogen van het paneel hoog genoeg om ook in schaduwrijke omstandigheden werking te garanderen.

Une caractéristique unique du ZIP Pro Solar c'est que le panneau solaire est ajusté sur toute la longueur du caisson, quelle que soit la taille de ce dernier. Ainsi, la cassette a un aspect minimaliste et la puissance du panneau est suffisamment élevée pour garantir un fonctionnement même dans des conditions ombragées.

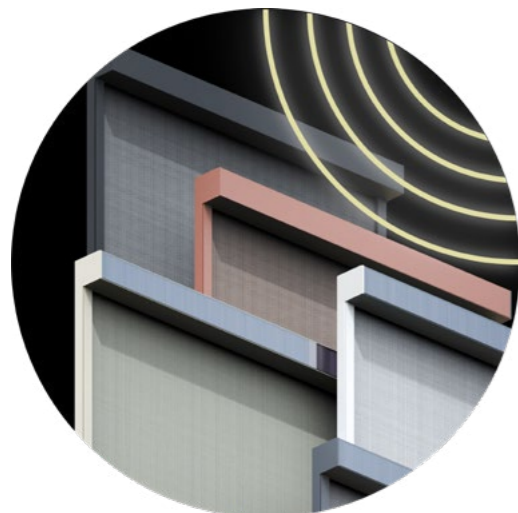

Oplaadtijd Temps de recharge



Zonnepaneel van eigen productie Panneau solaire de propre production

In tegenstelling tot andere fabrikanten gebruiken we geen ingekochte onderdelen, maar hebben we onze eigen geavanceerde productielijn voor PV-panelen. Hierdoor kunnen we hoge productienormen handhaven en de afmetingen van de panelen afstemmen op de afmetingen van de cassettes.

Contrairement à d'autres fabricants, nous n'utilisons pas de composants achetés, mais nous disposons de notre propre ligne de production de panneaux photovoltaïques de pointe. Cela nous permet de maintenir des normes de production élevées et d'adapter la taille des panneaux à celle des cassettes.



Geïntegreerde batterij Batterie intégrée

Zip Pro Solar heeft een geïntegreerde batterij zodat de overdag geproduceerde energie ervoor zorgt dat de Zip op bewolkte dagen en 's nachts kan worden aangestuurd.

Zip Pro Solar dispose d'une batterie intégrée, de sorte que l'énergie produite pendant la journée permet d'alimenter le Zip par temps nuageux et pendant la nuit.

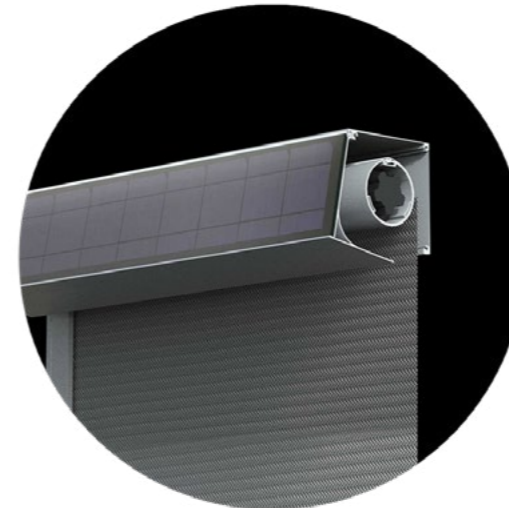

Uniek ontwerp Unique design

Omdat het gehele voorpaneel met glas is gevuld, ziet ZIP pro solar er uniek uit en past het perfect bij moderne architectuur en glazen ruiten.

Comme toute la façade est vitrée, ZIP pro solar a un aspect unique et s'intègre parfaitement à l'architecture moderne et aux baies vitrées.

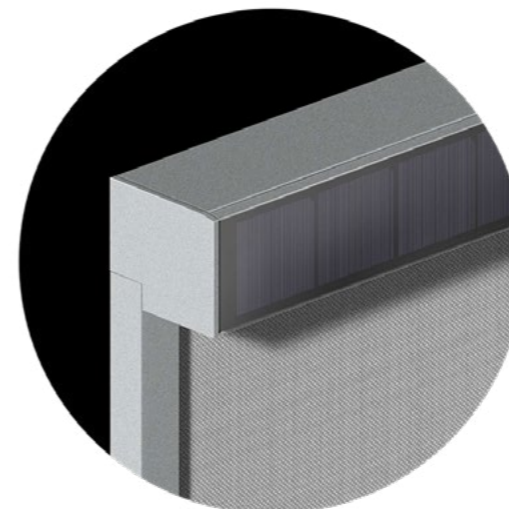

ZIP PRO SOLAR COLOR

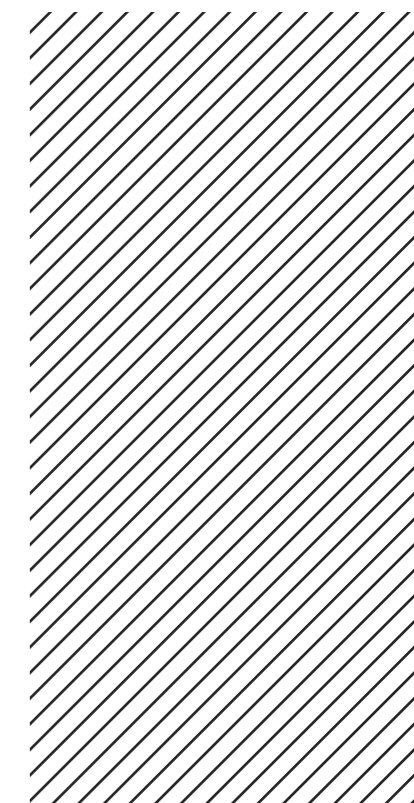
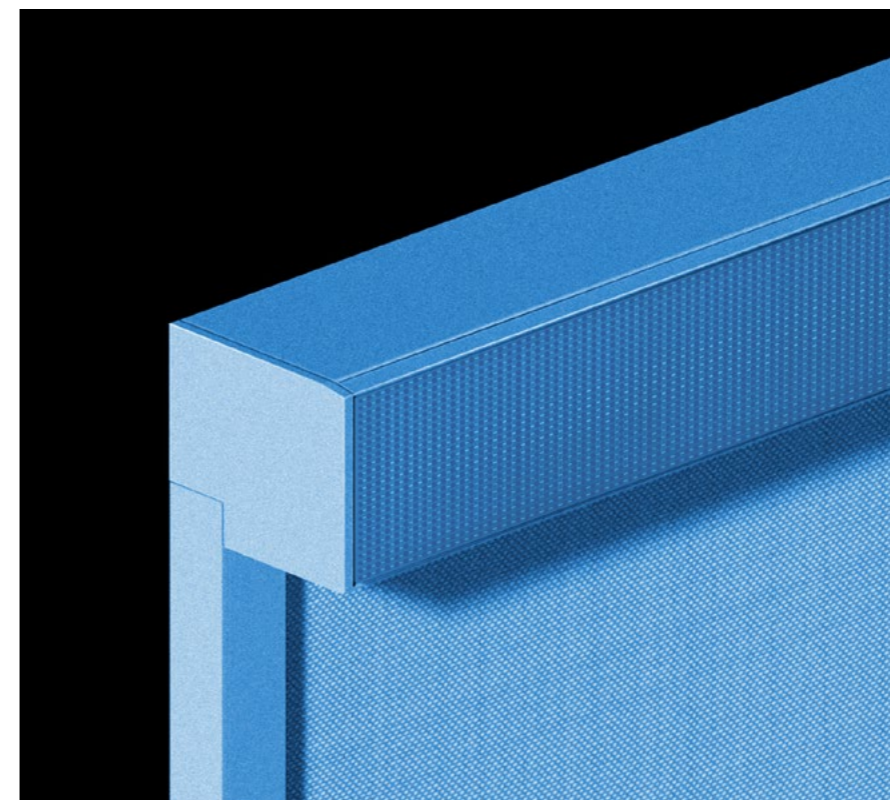
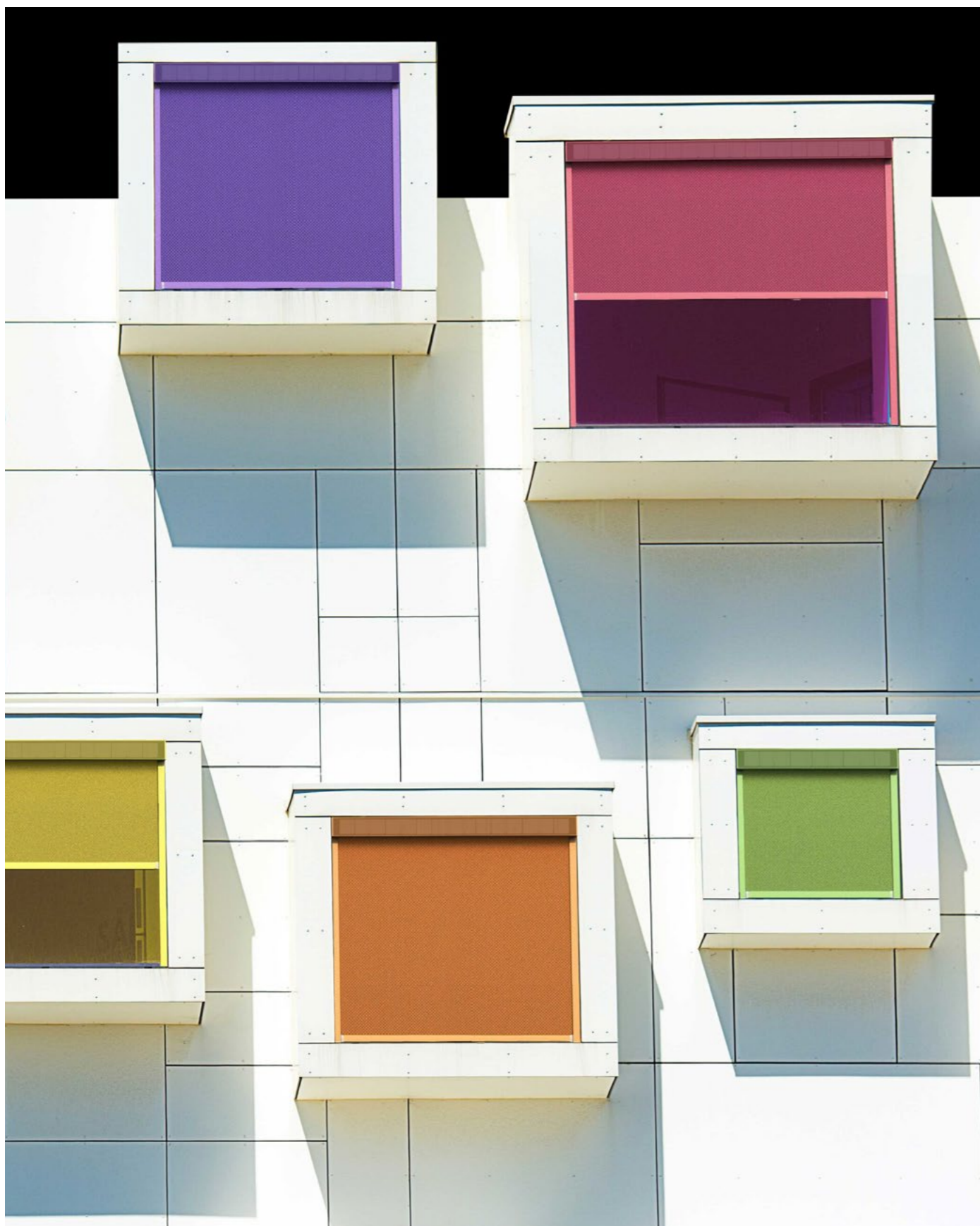

Zip Pro Color is een kleurvariant van ons meest geavanceerde product Zip Pro Solar. Dankzij een innovatieve manier van glasprinten kan de fotovoltaïsche voorkant van de cassette in elke gewenste kleur worden afgewerkt. Daarbij behoudt het fotovoltaïsche paneel zijn volledige eigenschappen, waardoor de batterij wordt opgeladen en het mechanisme operationeel blijft zonder een extra stroombron.

Zip Pro Color est une variante couleur de notre produit le plus avancé, Zip Pro Solar. Grâce à une méthode innovante d'impression sur verre, la face avant photovoltaïque de la cassette peut être peinte dans n'importe quelle couleur. Ce faisant, le panneau photovoltaïque conserve toutes ses propriétés, rechargeant la batterie et préservant le fonctionnement du mécanisme sans source d'énergie supplémentaire.

Hoge kwaliteit stoffen Toiles de hautes performances

In onze producten maken wij gebruik van het aanbod van gerenommeerde stoffabrikanten zoals Copaco. Het stoffenpalet biedt een verschillende mate van transparantie en meer dan een dozijn patronen en kleuren om uit te kiezen. De stoffen kenmerken zich door een hoge weerstand tegen UV, regen en sneeuw, waardoor ze jarenlang hun kleur en eigenschappen behouden.

Dans nos produits, nous utilisons l'offre de fabricants de tissus renommés tels que Copaco. La palette de tissus offre différents degrés de transparence et plus d'une douzaine de motifs et de couleurs au choix. Les tissus se caractérisent par une grande résistance aux UV, à la pluie et à la neige, ce qui leur permet de conserver leur couleur et leurs propriétés pendant de nombreuses années.

PROFIELEN PROFILES

95PV

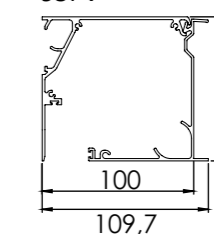

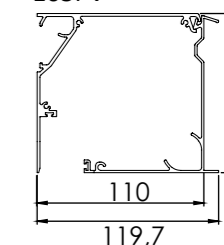

105PV

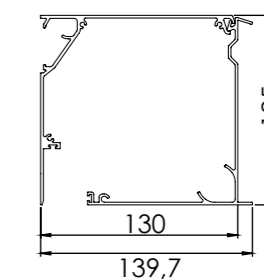

125PV



 Zijspoor
Guidage

 Bodembar
Sous-latte

ZIP PRO SOLAR

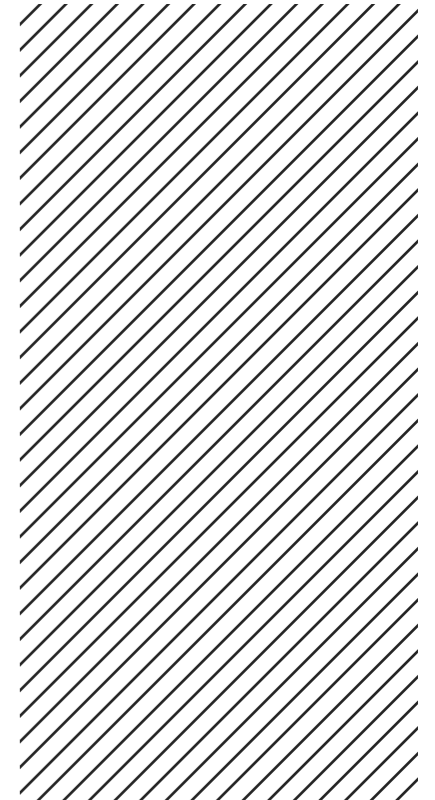
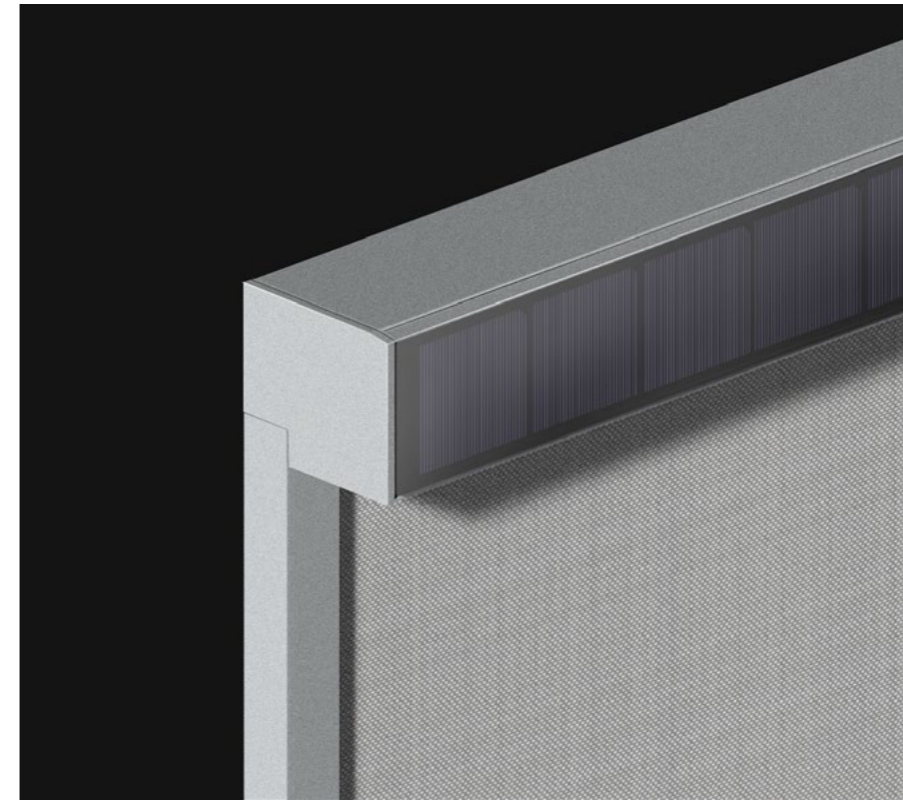
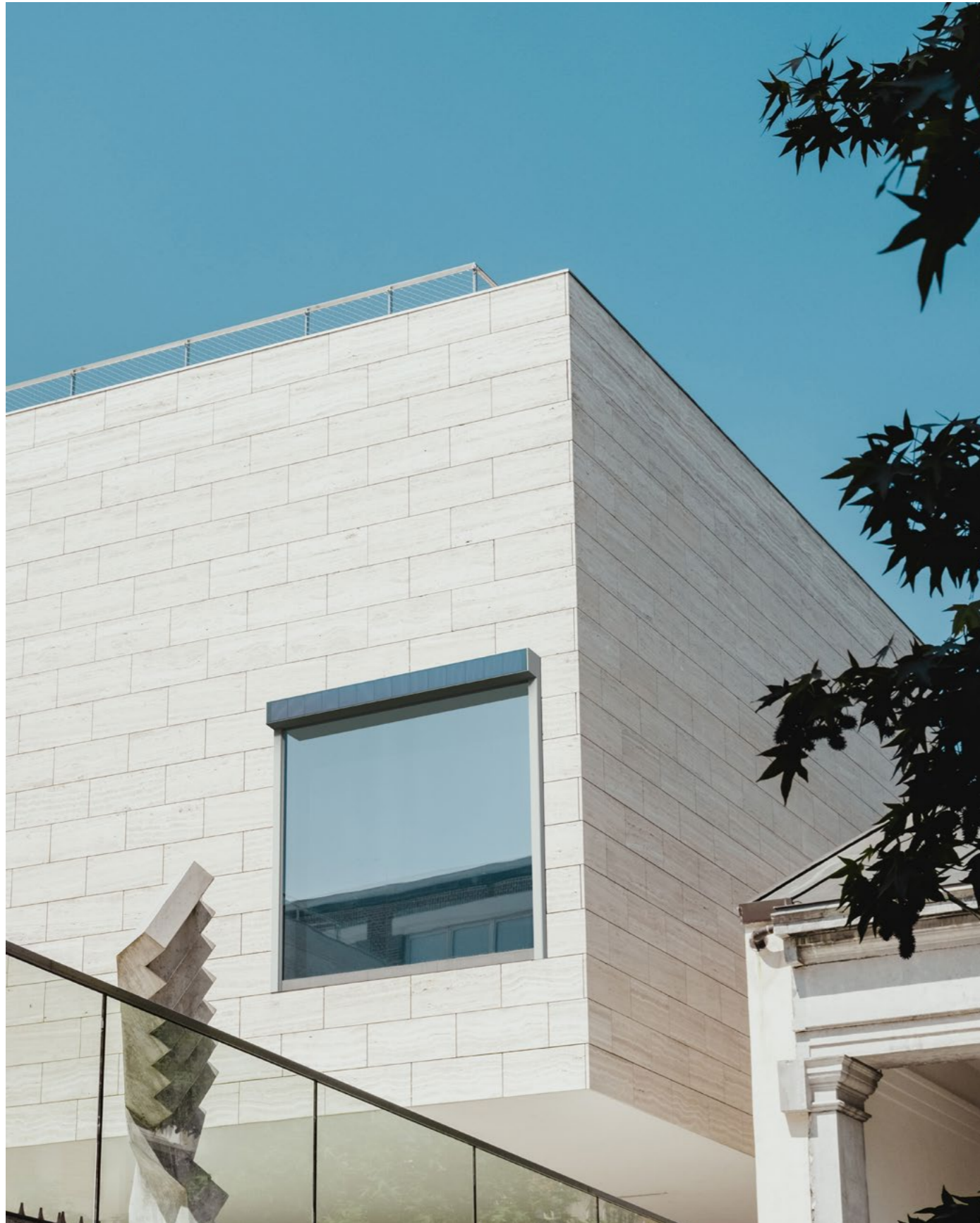

ZIP SOLAR is de meest geavanceerde rolluikoplossing in ons aanbod. Voor de stroomvoorziening wordt gebruik gemaakt van een fotovoltaïsch paneel over de gehele breedte van de cassette. De geïntegreerde accubank zorgt voor een probleemloze werking van de motor, zelfs bij bewolkt weer. Er is geen stroomaansluiting nodig, dus de installatie op het raam duurt slechts enkele minuten. Het ZIP SOLAR-systeem is gebaseerd op het ZIP PRO-systeem en biedt al zijn voordelen.

ZIP SOLAR est la solution de screen la plus avancée de notre gamme. Un panneau photovoltaïque couvrant toute la largeur du caisson est utilisé pour l'alimentation électrique. La batterie intégrée assure un fonctionnement sans problème du moteur, même par temps nuageux. Aucun branchement électrique n'étant nécessaire, l'installation sur la fenêtre ne prend que quelques minutes. Le système ZIP SOLAR est basé sur le système ZIP PRO et offre tous ses avantages.

PROFIELEN PROFILES

95PV

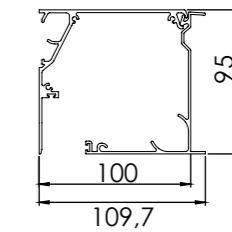

105PV

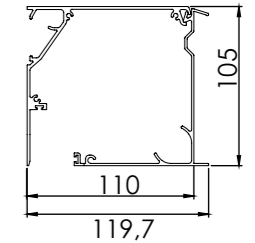

125PV

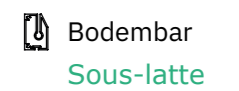
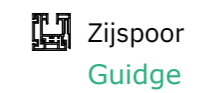
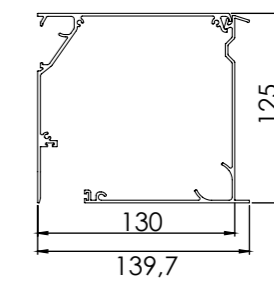

ZIP PRO Alu

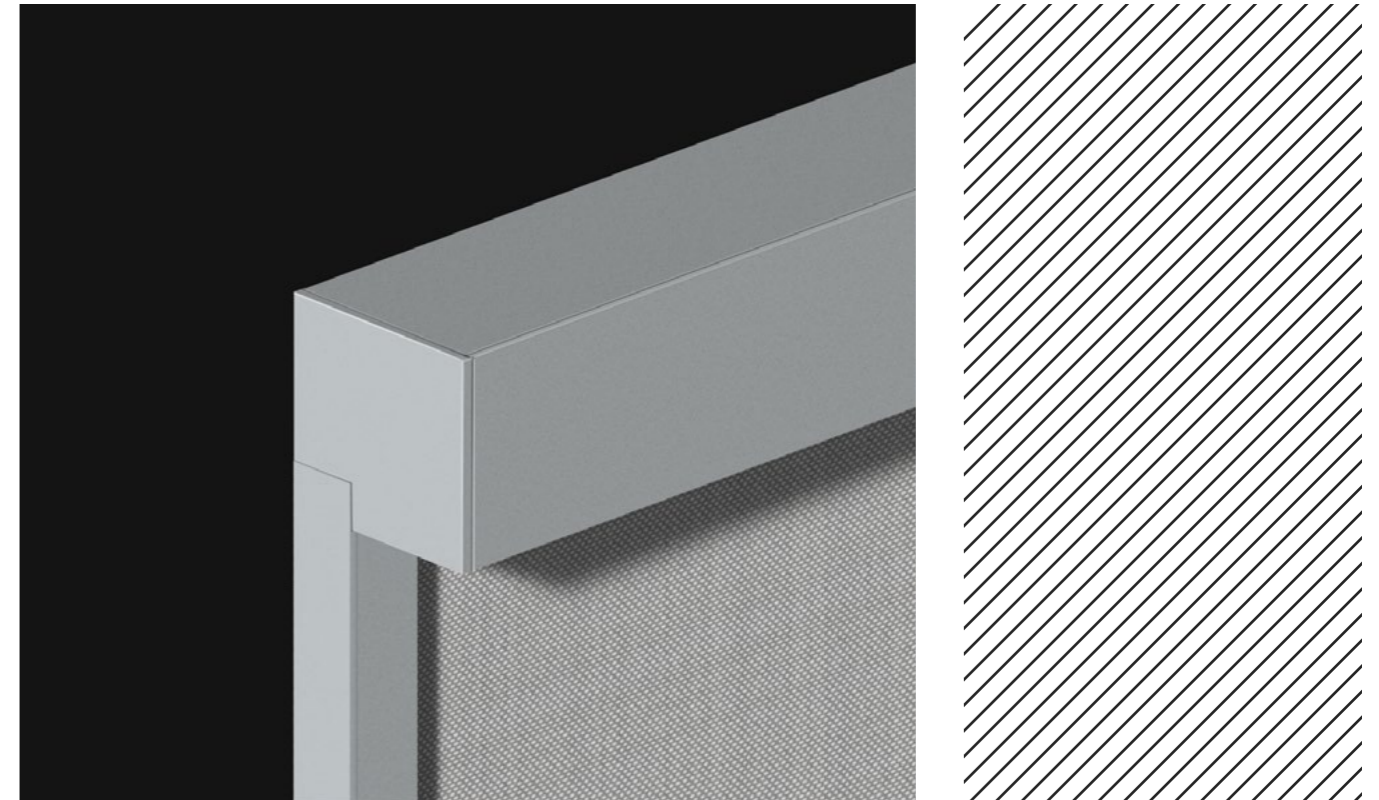
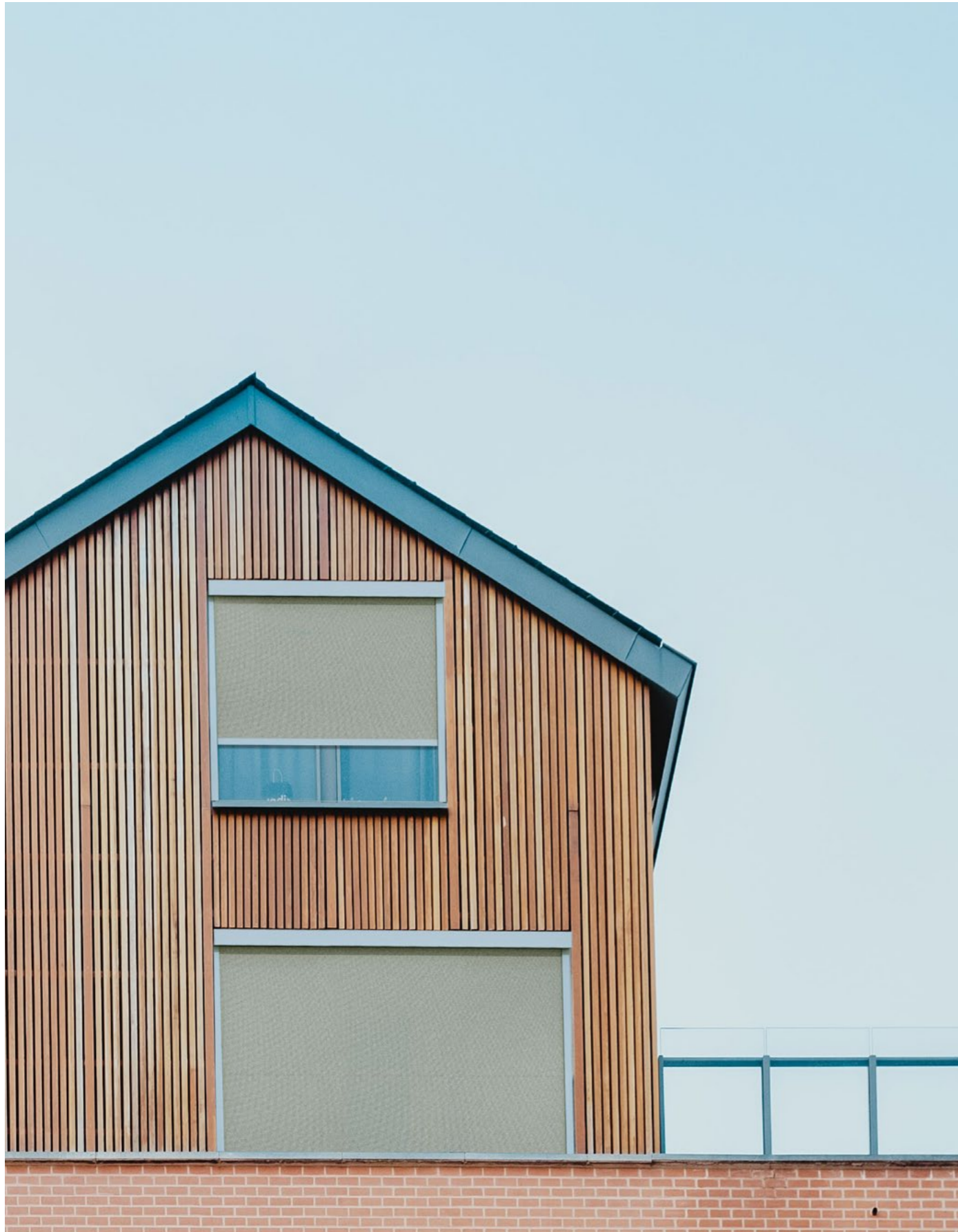

Zip Pro Alu - is een schermversie met een aluminium voorkant. De minimalistische uitstraling is bereikt door de schroeven en montageranden op onzichtbare plaatsen te verbergen, zodat u na installatie de esthetische uitstraling van de cassette krijgt, onbelemmerd door extra elementen. Bovendien is de onderlat in geopende stand volledig verborgen in de cassette waardoor de hoeveelheid binnenkomend licht niet beperkt wordt. Een geïntegreerde aluminium inleg voorkomt dat de stof eruit valt en verfijnde ontwerp oplossingen zorgen voor jarenlang duurzaamheid.

Zip Pro Alu - est une version de screen avec des profilés en aluminium. L'aspect minimaliste a été obtenu en cachant les vis et les bords de montage dans des endroits invisibles, de sorte qu'après l'installation, vous obtenez l'aspect esthétique de la cassette, sans être gêné par des éléments supplémentaires. De plus, en position ouverte, la sous-latte inférieure est complètement cachée dans la cassette, ce qui permet de ne pas limiter la quantité de lumière entrante. Un insert en aluminium intégré empêche le tissu de tomber et des solutions de conception sophistiquées garantissent des années de durabilité.

PROFIELEN PROFILES

95-45°

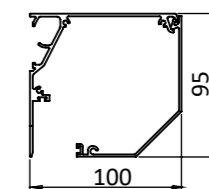

95-90°

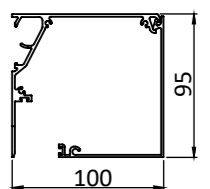

105-45°

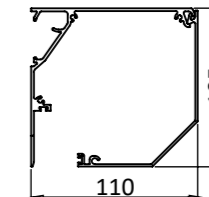

105-90°

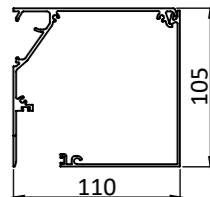

125-45°

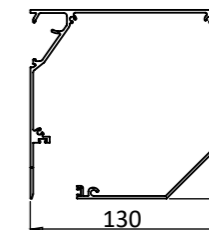

125-90°

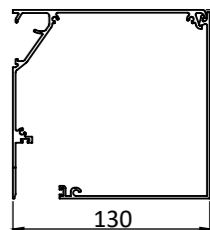

 Zijspoor
Sideguide

 Bodembar
Bottombar

ZIP PRO IN

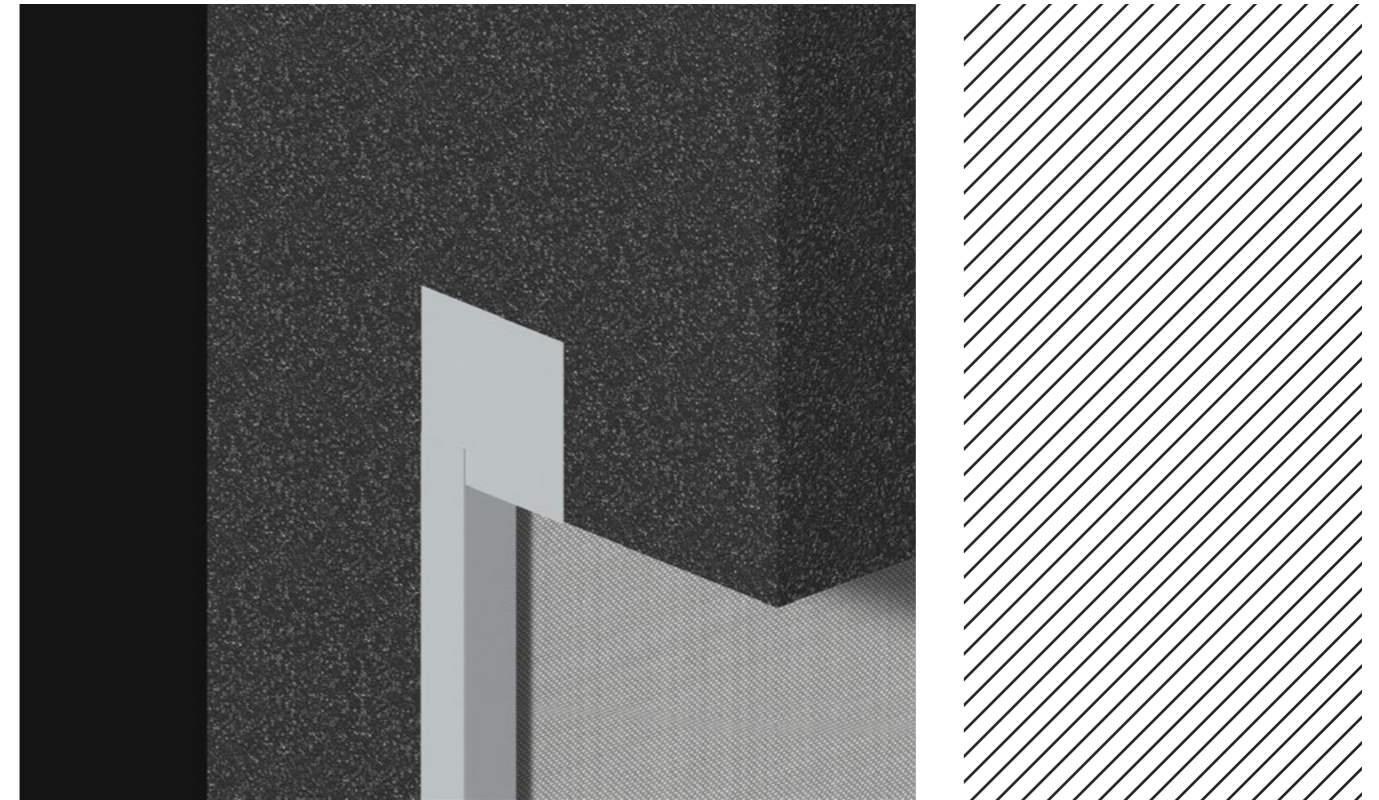



Zip Pro Inbouw - is een inbouwversie van het Zip Pro systeem. Het heeft een minimalistisch ontwerp zonder zichtbare schroeven of verbindingen. Installatie van het systeem is uiterst eenvoudig dankzij klikoplossingen. Ondanks het verborgen voorpaneel is de toegang voor onderhoud eenvoudig dankzij de scharnierende bodemrevisie en kan de opwindbuis worden verwijderd zonder de Zip te demonteren. Een geïntegreerde aluminium inleg voorkomt dat de stof eruit valt en verfijnde ontwerpoplossingen zorgen voor jarenlang duurzaamheid.

Zip Pro Encastré - est une version encastrée du système Zip Pro. Il présente un design minimaliste sans vis ni raccords visibles. L'installation du système est extrêmement facile grâce aux solutions à cliquer. Malgré le panneau frontal caché, l'accès pour l'entretien est facile grâce à la révision du fond sur charnières et le tube d'enroulement peut être retiré sans démonter le Zip. Un insert en aluminium intégré empêche le tissu de tomber et des solutions de conception sophistiquées garantissent des années de durabilité.

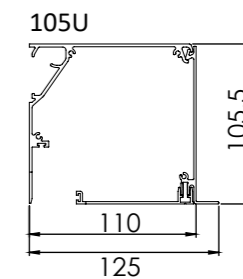
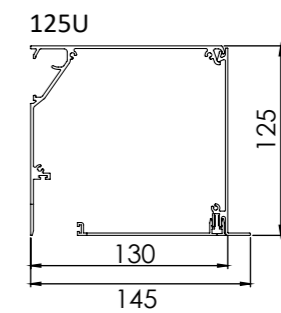
PROFIELEN PROFILES



 Zijspoor
Guidage

 Bodembar
Sous-latte

Verfijnde details

Détails Rafinés

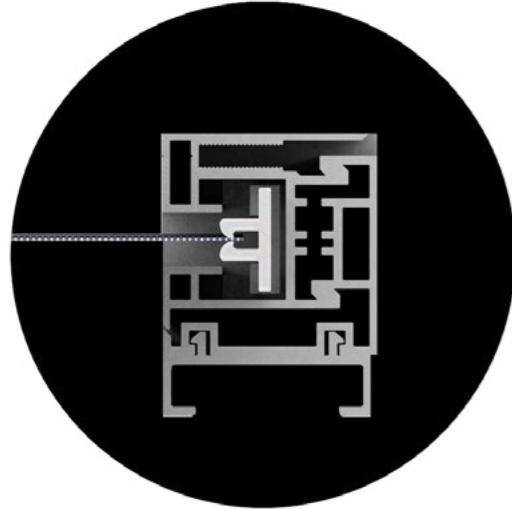

Aluminium inleg - stille werking en topstabiliteit op de markt

Insert en aluminium - Fonctionnement silencieux et la meilleure stabilité du marché

Aluminium inleg zorgt voor stevigheid en houdt het doek stevig in de geleider, waardoor het doek op zijn plaats blijft, niet rimpelt en bestand is tegen harde wind.

L'insert en aluminium assure la solidité et maintient fermement le tissu dans le guide, ce qui permet au tissu de rester en place, de ne pas se froisser et de résister aux vents violents.

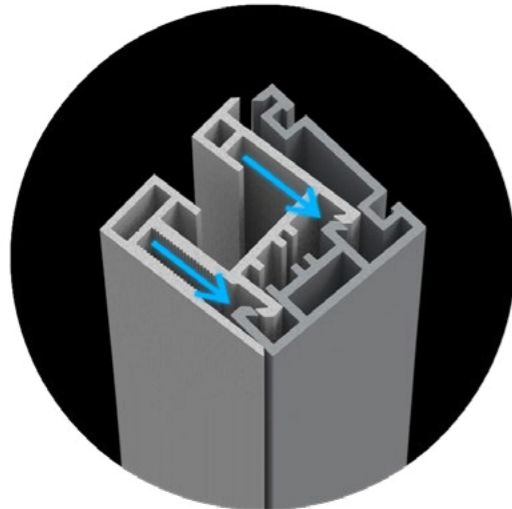

Klik systeem

Click-in système

De zijgeleider bestaat uit 2 delen, waardoor montage snel en efficiënt verloopt.

Le guide latéral se compose de deux parties, ce qui rend l'assemblage rapide et efficace.

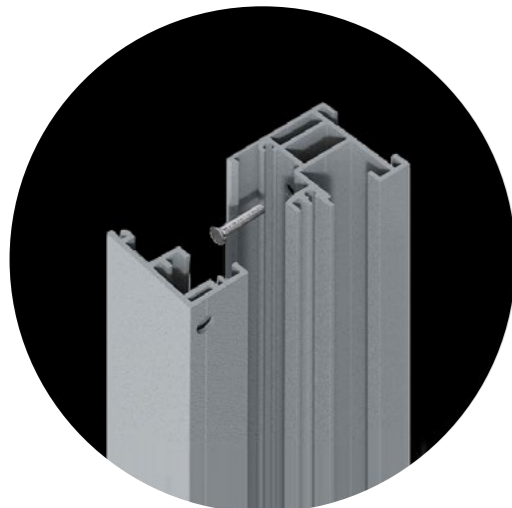

Geen zichtbare schroeven

Aucunes vis apparentes

Met verborgen montageschroeven blijft het uiterlijk van het ZIP-systeem eenvoudig en minimalistisch.

Grâce aux vis de montage cachées, l'apparence du système ZIP reste simple et minimaliste.

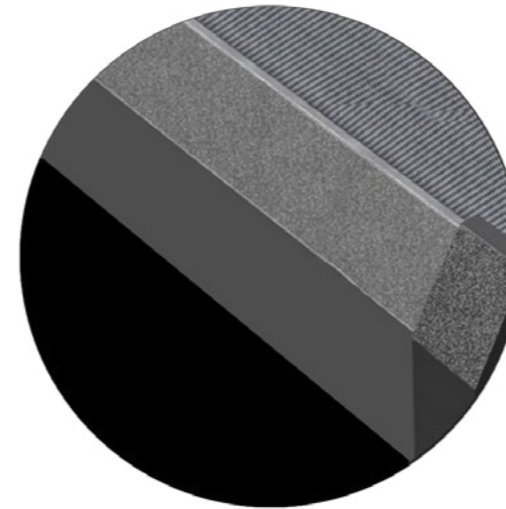

Geen zichtbare schroeven in de onderbalk

Aucunes vis apparentes dans la sous-latte

In het ZIP Pro systeem hebben we ervoor gezorgd dat alle bevestigingsmiddelen, zoals schroeven of bouten, onzichtbaar zijn voor de gebruiker, zodat het geheel perfect in het gebouw past en er één geheel mee vormt.

Dans le système ZIP Pro, nous avons veillé à ce que toutes les fixations, telles que les vis ou les boulons, soient invisibles pour l'utilisateur, de sorte que l'unité s'intègre parfaitement dans le bâtiment et forme une entité unique avec lui.

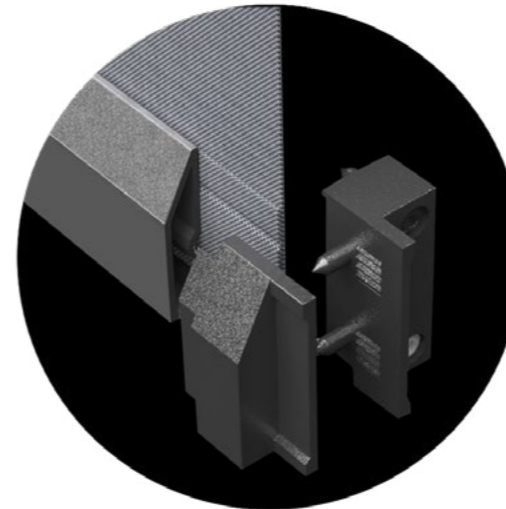

Kleurconsistentie

Cohérence des couleurs

De onderste aluminium afdekkappen hebben dezelfde kleur als alle andere onderdelen.

Les couvercles inférieurs en aluminium sont de la même couleur que tous les autres composants.

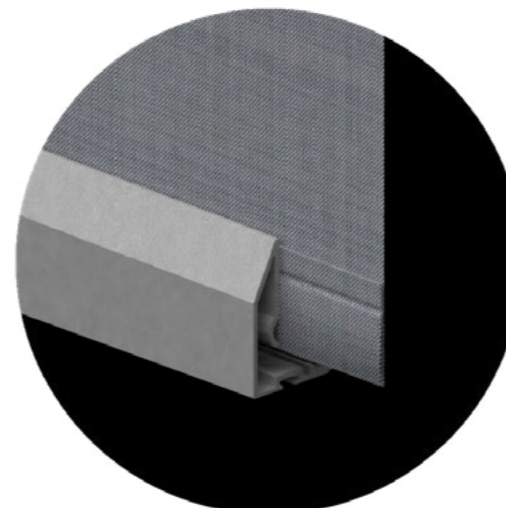

Geen zichtbare lasnaden

Pas de soudure visible

Bij het ontwerpen van ons systeem hebben we er speciaal op gelet dat de lasgebieden onzichtbaar zijn voor de klant. Daarom hebben we de stof diep in de onderste lat bevestigd, zodat de las bedekt is. Hetzelfde geldt voor de zijgeleiders - de locatie van het inzetstuk diep daarin maakt het slot onzichtbaar, en alleen het esthetische oppervlak van de verduisterende stof.

Lors de la conception de notre système, nous avons veillé à ce que les zones de soudure soient invisibles pour le client - c'est pourquoi nous avons fixé le tissu profondément dans la latte inférieure, de manière à couvrir la soudure. Il en va de même pour les guides latéraux - l'emplacement de l'insert en profondeur rend la serrure invisible et ne laisse apparaître que la surface esthétique du tissu d'occultation.

Makkelijke installatie

Installation Facile



Tube-vergrendelingssysteem Système de verrouillage du tube

Het vergrendelsysteem van de buis in het ZIP Pro-systeem vergemakkelijkt de installatie en maakt servicewerkzaamheden uiterst eenvoudig, zelfs bij een inbouwsysteem.

Le système de verrouillage du tube dans le système ZIP Pro facilite l'installation et rend les activités d'entretien extrêmement simples, même dans le cas d'un système encastré.



Tube met kliksysteem Tube avec système click-in

Om de installatietijd zoveel mogelijk te beperken, zijn de stappen bij het rijden tot een minimum beperkt. Veel van onze systemen maken gebruik van een kliksysteem dat montage zonder schroeven mogelijk maakt.

Afin de réduire au maximum le temps d'installation, les étapes de motorisation ont été réduites au minimum. Un grand nombre de nos systèmes utilisent un système d'encliquetage qui permet une installation sans vis.

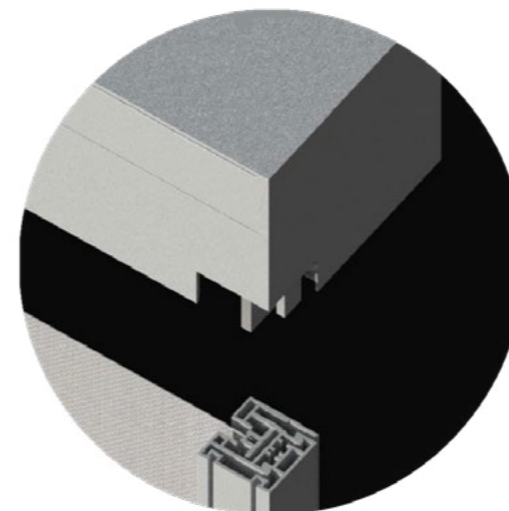

Inklikcassettes en geleiders Click-in cassette et guides

Het vergrendelsysteem van de buis in het ZIP Pro-systeem vergemakkelijkt de installatie en maakt servicewerkzaamheden uiterst eenvoudig, zelfs bij een inbouwsysteem.

Le système de verrouillage du tube dans le système ZIP Pro facilite l'installation et rend les activités d'entretien extrêmement simples, même dans le cas d'un système encastré.

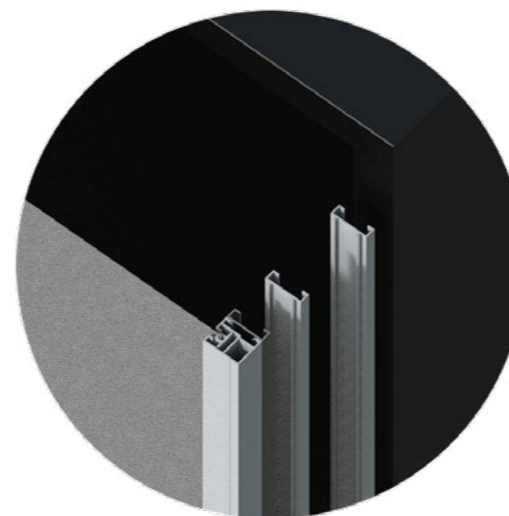

Extra afstandhouders Épaisseurs supplémentaires

Dankzij deze afstandhouders kunt u eenvoudig de afstand tussen de ZIP-zijgeleider en het raamkozijn aanpassen.

Grâce à ces espaceurs, vous pouvez facilement ajuster la distance entre le guide latéral ZIP et le cadre de la fenêtre.

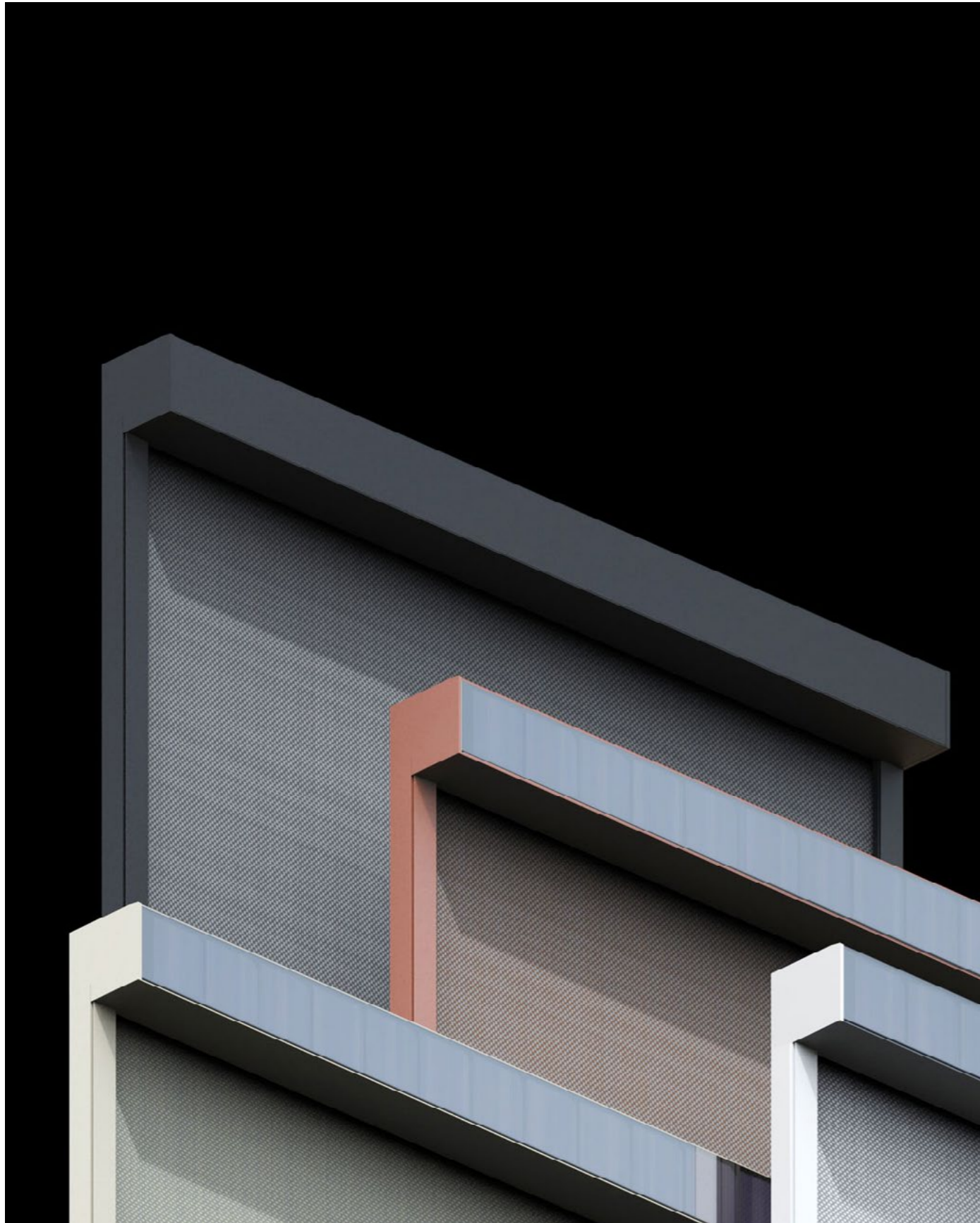

Op zonne-energie A Énergie Solaire

Wij gebruiken onze expertise in de productie van micro-fotovoltaïsche panelen om de werelds eerste screenoplossing aan te bieden die is uitgerust met een op maat gemaakt fotovoltaïsch paneel. Het paneel bedekt, in tegenstelling tot de huidige oplossingen, het gehele oppervlakte van de kast, waardoor een esthetische product op maat ontstaat. Het aantal fotovoltaïsche cellen wordt aangepast aan de ruime batterij die in de cassette is geïntegreerd. Alle componenten, zoals het batterijlaadbeheersysteem, het radiocommunicatiesysteem en de batterijen, zijn zo gepositioneerd dat ze onzichtbaar zijn voor de gebruiker en tegelijkertijd een gemakkelijke demontage en vervanging mogelijk maken.

Nous utilisons notre expertise dans la production de micro-panneaux photovoltaïques pour offrir la première solution de screen au monde équipée d'un panneau photovoltaïque personnalisé. Contrairement aux solutions actuellement utilisées, le panneau couvre toute la surface du caisson, créant ainsi une solution esthétique sur mesure. Le nombre de cellules photovoltaïques est adapté à la capacité de la batterie intégrée dans la cassette. Tous les composants, tels que le système de gestion de la charge de la batterie, le système de communication radio et les batteries, sont positionnés de manière à être invisibles pour l'utilisateur, tout en permettant un démontage et un remplacement aisés.

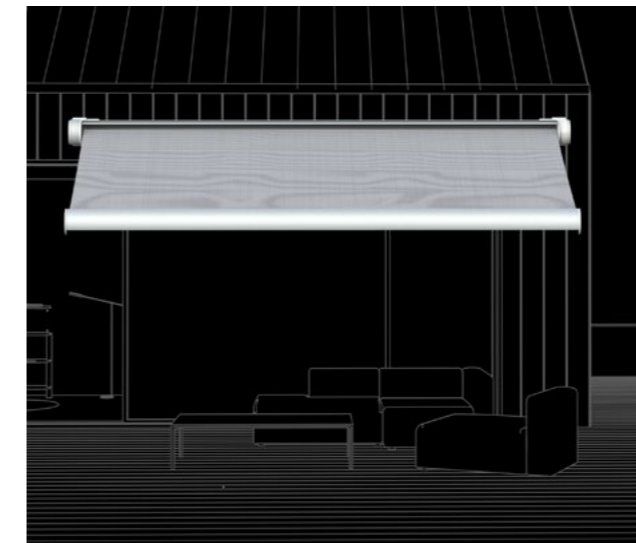

Internationale onderscheidingen Prix internationaux

We zijn er trots op dat onze producten vele internationale prijzen hebben gewonnen. Wij doen er alles aan om ervoor te zorgen dat al onze producten van de hoogste kwaliteit zijn. Onze inspanningen zijn erkend door een internationale jury in wedstrijden zoals de Reddot design award, IF design award of A'design award.

Nous sommes fiers que nos produits aient été récompensés par de nombreux prix internationaux. Nous mettons tout en œuvre pour que nos produits soient de la plus haute qualité. Nos efforts ont été reconnus par des jurys internationaux lors de concours tels que Reddot design award, IF design award ou A'design award.

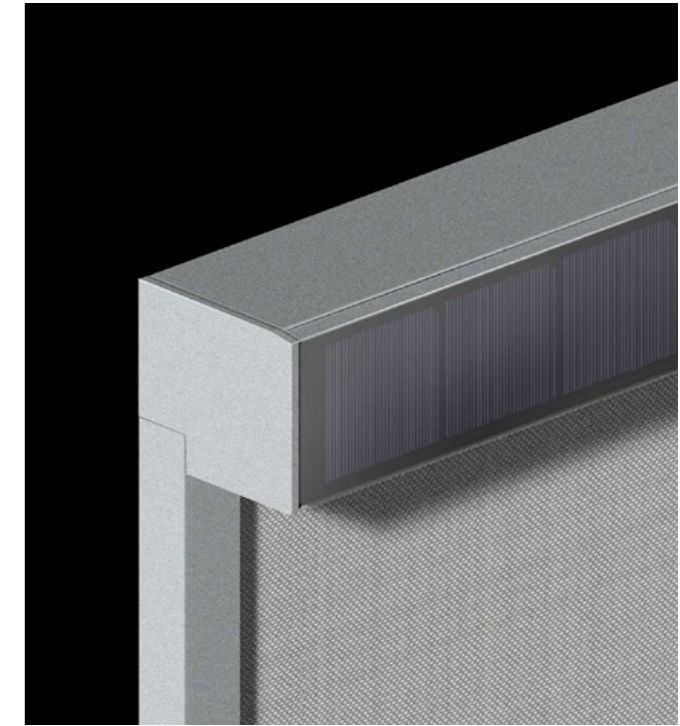

Design

Wij besteden bijzonder veel aandacht aan de uitstraling van onze producten. De oplossingen die wij bieden zijn producten die vele jaren dienst zullen doen. Het is dus uiterst belangrijk dat hun ontwerp harmonieus, tijdloos en geschikt is voor moderne gebouwen.

Nous accordons une attention particulière à l'apparence de nos produits. Les solutions que nous proposons sont des produits qui serviront pendant de nombreuses années. Il est donc extrêmement important que leur conception soit harmonieuse, intemporelle et adaptée aux bâtiments modernes.



red dot
winner 2020



EURO-STORES

SHUTTERS & BLINDS

Brixtonlaan 2F, 1930 Zaventem 02
720 83 31 | info@euro-stores.be BE
0439.755.042

Showroom

Van dinsdag t.e.m vrijdag
van 9 tot 12u en van 13 tot 17u30.
Zaterdag enkel op afspraak.
Gesloten op maandag.